

# LINATE

## TYP 25 - Szafa 2D

Indeks wyrobu: PRO-014-2501

Data : 28-05-2014

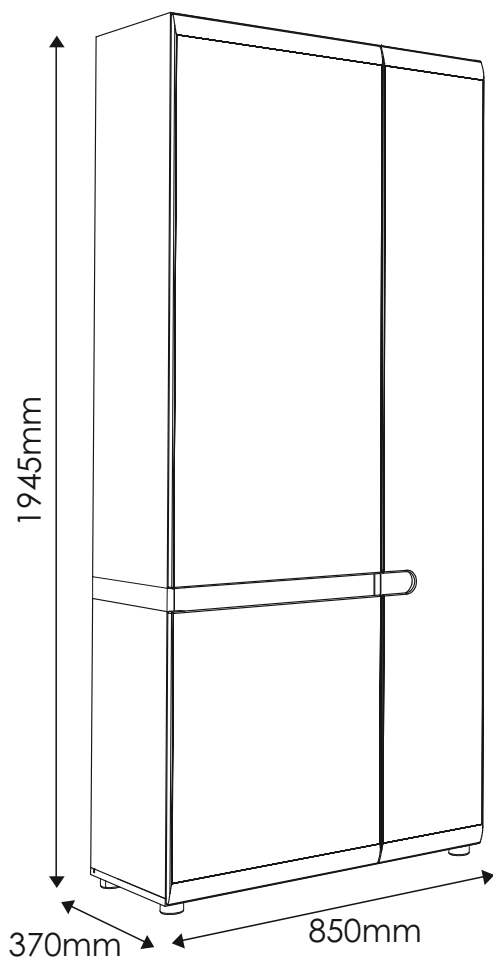

MEBLE *Wójcik*

### Producent:

Wójcik Fabryka Mebli Spółka z o. o.  
ul. Mazurska 45  
82-300 Elbląg  
e-mail: [handlowy@meblewojcik.pl](mailto:handlowy@meblewojcik.pl)













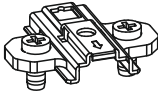
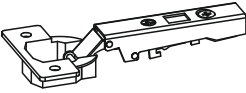
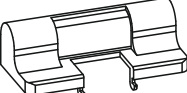





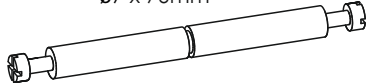

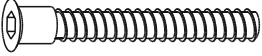
W razie braku lub uszkodzenia jakiegóż części najszybszym sposobem złożenia reklamacji jest kontakt z lokalnym dystrybutorem u którego towar został zakupiony.

Do złożenia reklamacji koniecznym będzie podanie następujących danych:

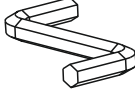
- indeks wyrobu (xxx-xxx-xxxx);
- data instrukcji z pierwszej strony;
- numer elementu lub okucia;
- ilość brakujących elementów lub okuć;
- kolor wyrobu (umieszczony na zewnętrznym opakowaniu wyrobu);
- dowód zakupu wyrobu;
- Twoje dane kontaktowe.

Proszę sprawdzić kompletność okuć przed montażem.  
Upewnij się, że używasz odpowiednie elementy.

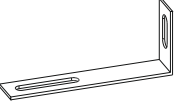
## Okucia znajdujące się w paczce.

<b>A1</b> 18 szt. Kołek - $\varnothing 8 \times 35\text{mm}$ 	<b>A3</b> 2 szt. Kołek - $\varnothing 8 \times 60\text{mm}$ 	<b>BC0</b> 6 szt. Prowadnik do zawiasu 
<b>BC1</b> 6 szt. Zawias prosty 	<b>BC5</b> 4 szt. Spawalniacz 	<b>C1</b> 12 szt. Wkręt EURO 4 x 13mm 
<b>D2</b> 16 szt. Podpórka półki 	<b>E0a</b> 4 szt. Zaślepka BIAŁA (do E1) 	<b>E0b</b> 12 szt. Zaślepka TRUFLA (do E1) 
<b>E1</b> 16 szt. Mimośród - $\varnothing 15 \times 12\text{mm}$ 	<b>F1</b> 12 szt. Trzpień - $\varnothing 6 \times 34\text{mm}$ 	<b>F4</b> 2 szt. Trzpień dwuzaczepowy $\varnothing 7 \times 76\text{mm}$ 
<b>G0</b> 6 szt. Zaślepka (do G1) 	<b>G1</b> 6 szt. Konfirmat - $\varnothing 7 \times 50\text{mm}$ 	<b>I2</b> 5 szt. Wkręt UP 4 x 16mm 
<b>I10</b> 5 szt. Wkręt UP 3,5 x 22mm 	<b>J6</b> 10 szt. Wkręt US 4 x 30mm 	<b>M</b> 1 szt. Klucz imbusowy 
<b>N1</b> 20 szt. Wkręt US 3 x 16mm 	<b>O15</b> 5 szt. Stopka $\varnothing 50 \times 25$ 	<b>P7</b> 1 kpl. Wieszak wysuwny L-300 
<b>Q9</b> 1 szt. Kątownik meblowy 78x32 	<b>R1</b> 12 szt. Płytkę łącznikową 	<b>R4</b> 12 szt. Stabilizator ściany tylnej 

**Uwaga !!!**  
Okucia trzymać z dala od dzieci.

## Potrzebne narzędzia.

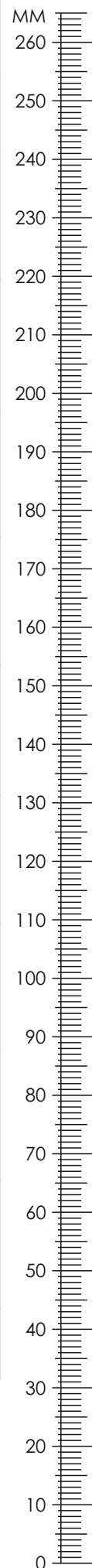
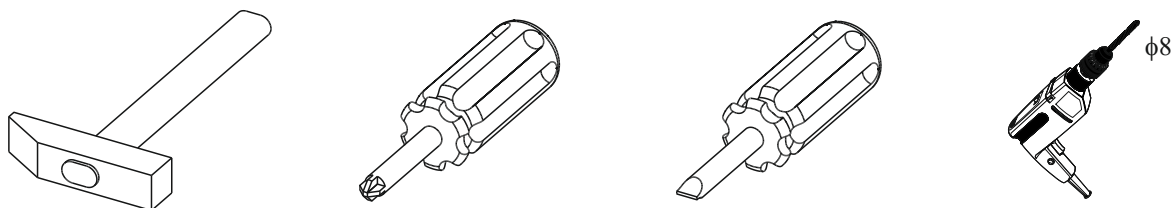

# Elementy znajdujące się w paczkach.

**1** Bok lewy  
1 szt.

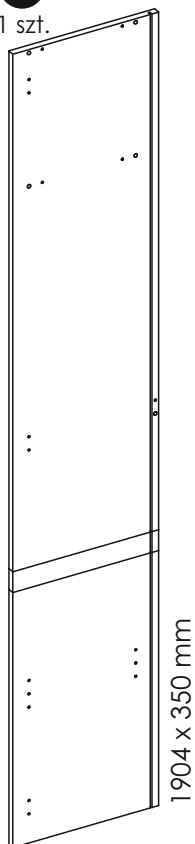

**2** Przegroda pionowa  
1 szt.

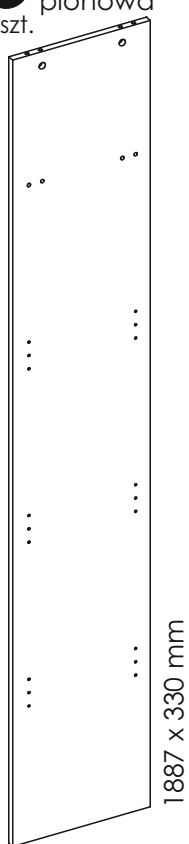

**3** Bok prawy  
1 szt.

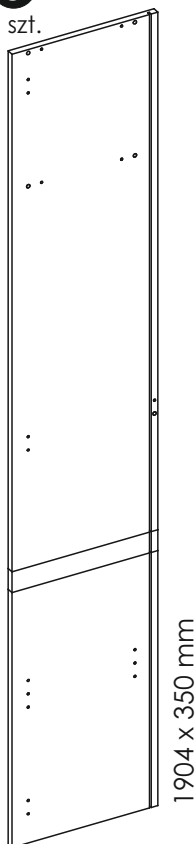

**4** Wieniec górny  
1 szt.

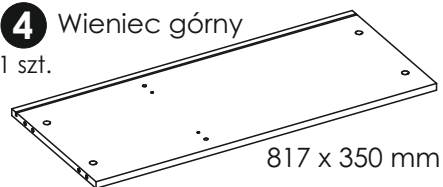

**6** Przegroda pozioma  
1 szt. lewa

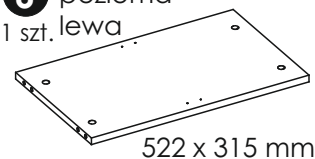

**5** Przegroda pozioma  
1 szt. prawa

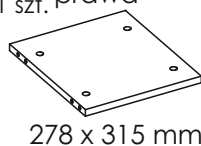

**7** Półka mała  
3 szt.

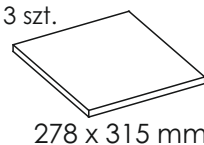

**8** Półka duża  
1 szt.

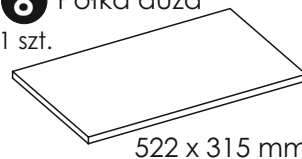

**9** Listwa konstrukcyjna  
1 szt.



**10** Wieniec dolny  
1 szt.

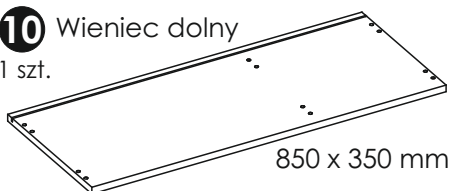

**14** Drzwi prawe  
1 szt.

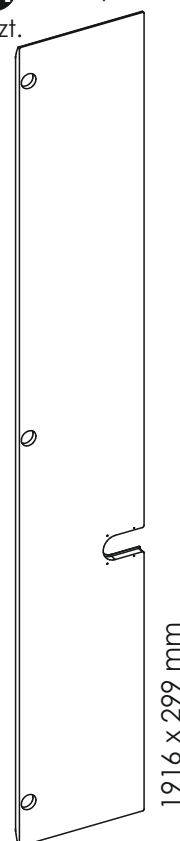

**11** Płycina górna  
drzwi lewych  
1 szt.

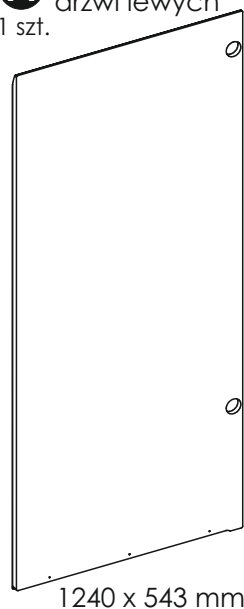

**12** Płycina drzwi  
duża  
1 szt.

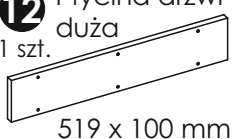

**15** Płycina drzwi  
mała  
1 szt.



**13** Płycina dolna  
drzwi lewych  
1 szt.

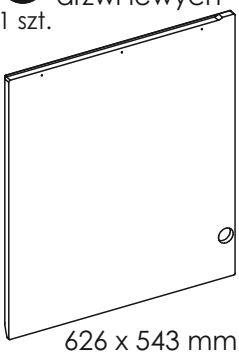

## Elementy znajdujące się w paczkach.

**16** Ściana tylna lewa  
(klejona)  
1 szt.

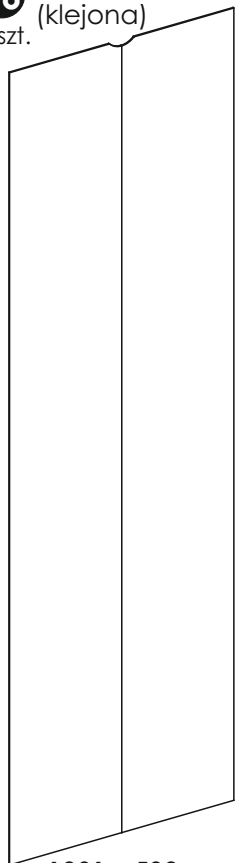

1901 x 538 mm

**17** Ściana tylna  
prawa  
1 szt.

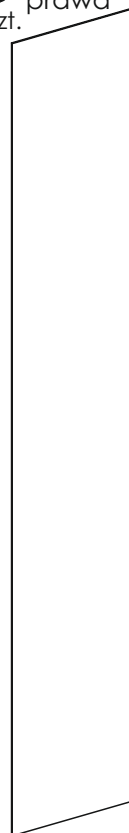

1901 x 293 mm

## Zasada mimośrodów i trzpienia.

### Krok 1:

Wkręć trzpień w element drewniany.

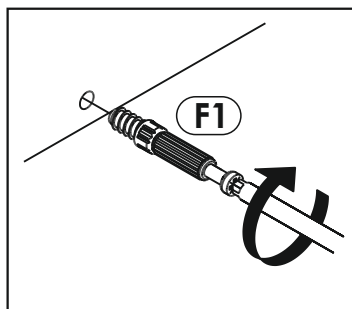

### Krok 2:

Dosuń element drewniany z trzpieniem do odpowiadającego mu elementu.

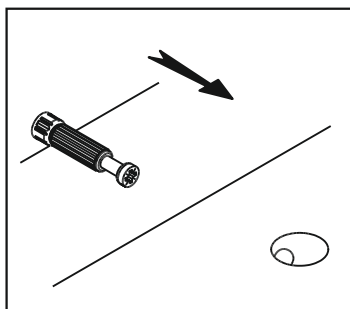

### Krok 3:

Wciśnij mimośród w otwór, w którym wystaje trzpień.

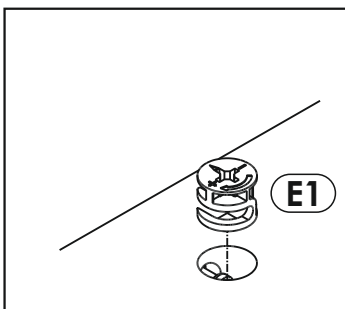

### Krok 4:

Śrubokrętem lub kluczem imbusowym obróć mimośród w prawo.

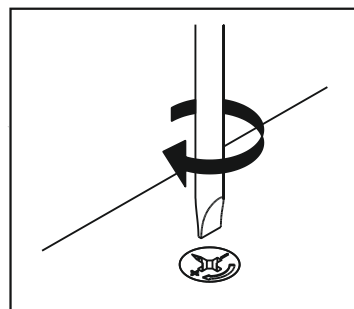

# Schemat składania.

1 ▶

W bok lewy „1” i bok prawy „3” wbij kołki „A1”, wciśnij podpórki półki „D2” oraz przykręć trzpienie mimośrodowe „F1”.

Zamocuj według rysunku przewodniki „BC0” do obu boków.

W przegrodę pionową „2” wbij kołki „A1” oraz wciśnij podpórki półki „D2”.

We wieniec górny „4” wbij kołki „A1” oraz przykręć trzpienie mimośrodowe „F1”.

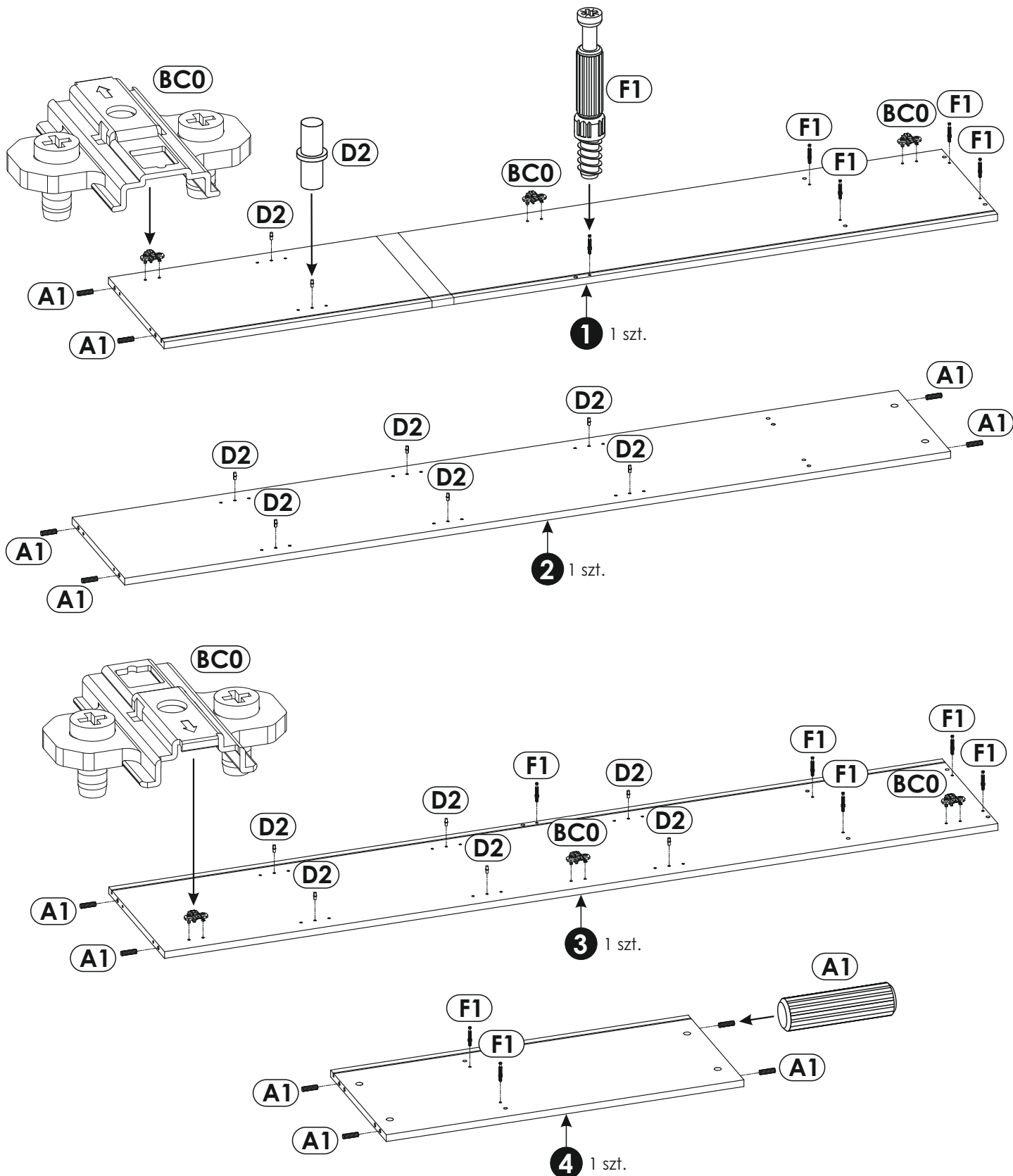

# 2 ▶

W przegrodę poziomą lewą „6”  
wbij kołki „A1” oraz przykręć  
wieszak wysuwny „P7”  
za pomocą 4 szt. wkrętów „I2”.

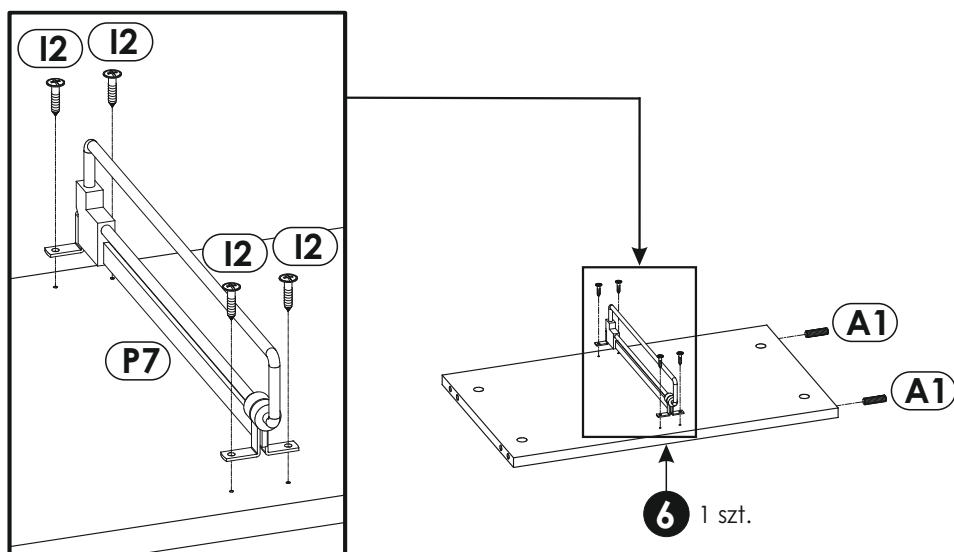

# 3 ▶

W przegrodę poziomą prawą „5” oraz listwę konstrukcyjną „9” wbij kołki „A1”.

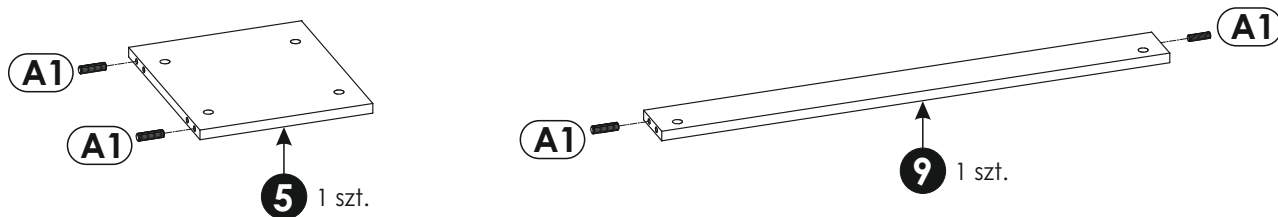

# 4 ▶

### Uwaga!

Ułóż elementy na czystej i równej powierzchni,  
aby nie zarysować powierzchni.

Przykręć zawiasy do płyt frontu.  
Zawiasy „BC1” przykręć do  
płytiny górnej i dolnej  
frontu lewego „11” i „13”  
za pomocą wkrętów „C1”.

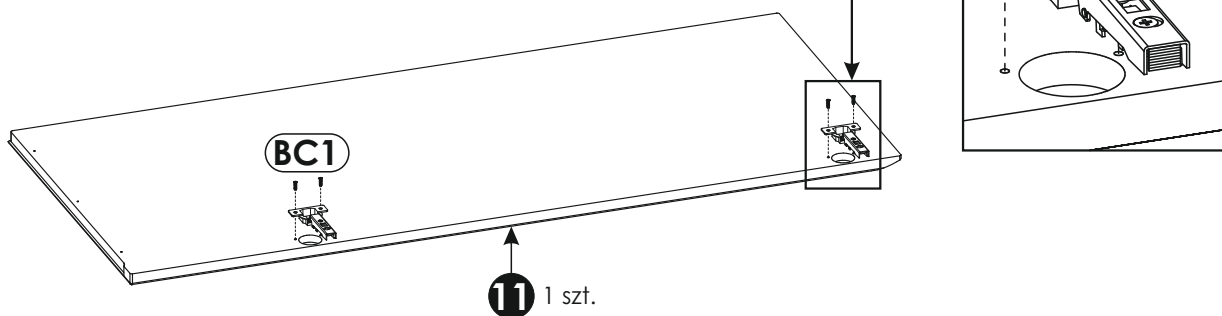
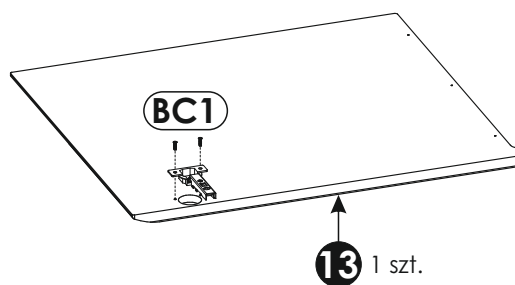

# 5 ▶

## Uwaga!

Ułóż elementy na czystej i równej powierzchni, aby nie zarysować powierzchni.

Za pomocą 6 szt. wkrętu „J6” przymocuj płycinę drzwi dużą „12” do płyciny górnej drzwi lewych „11” oraz płyciny dolnej drzwi lewych „13”.

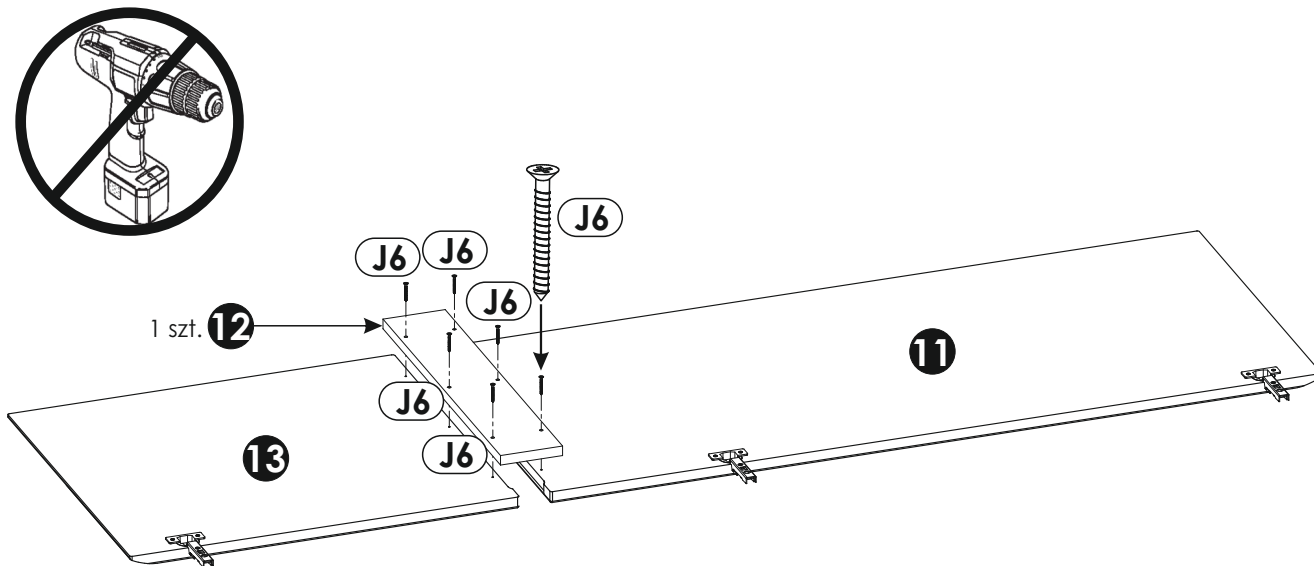

# 6 ▶

## Uwaga!

Ułóż elementy na czystej i równej powierzchni, aby nie zarysować powierzchni.

Przykręć zawiasy do drzwi.

Zawiasy „BC1” przykręć do drzwi prawych „14” za pomocą wkrętów „C1”.

Następnie za pomocą 4 szt. wkrętu „J6” przymocuj płycinę drzwi małą „15” do drzwi prawych „14”.

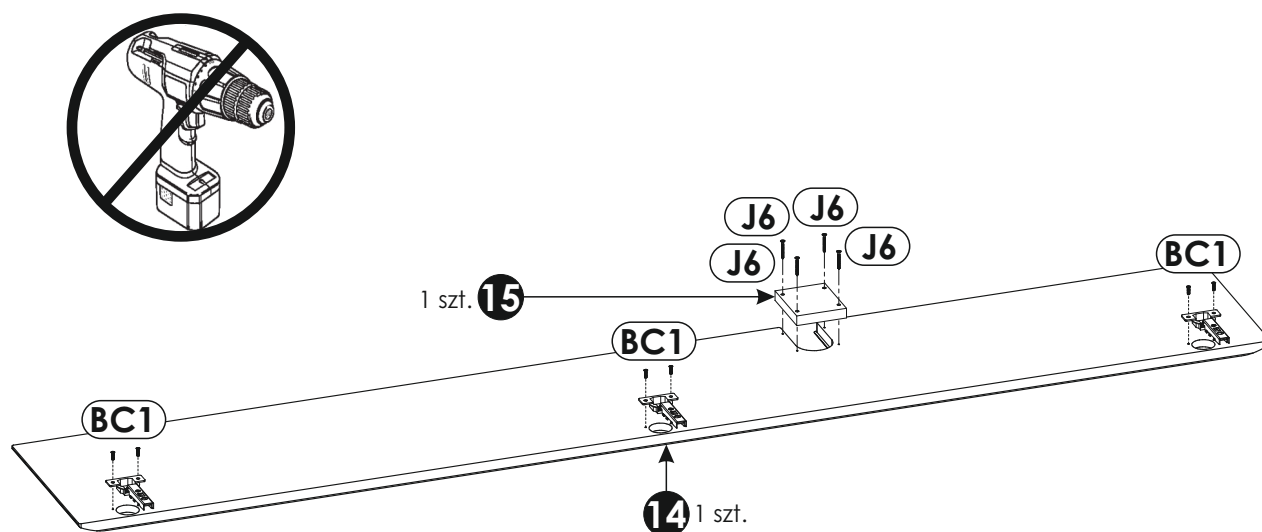

7 ▶

**Uwaga!**

Elementy ułóż na równej czystej powierzchni, aby nie uszkodzić krawędzi.

Połącz przegrodę pionową „2” z przegrodą poziomą lewą „6” oraz przegrodą poziomą prawą „5” używając kołków meblowych „A3” i trzpieni dwuzaczepowych „F4” (szkic 7.1) (schemat montażu mimośrodów patrz strona 4).

Połącz wieniec górny „4” z przegrodą pionową „2” za pomocą 2 szt. mimośródów „E1”.

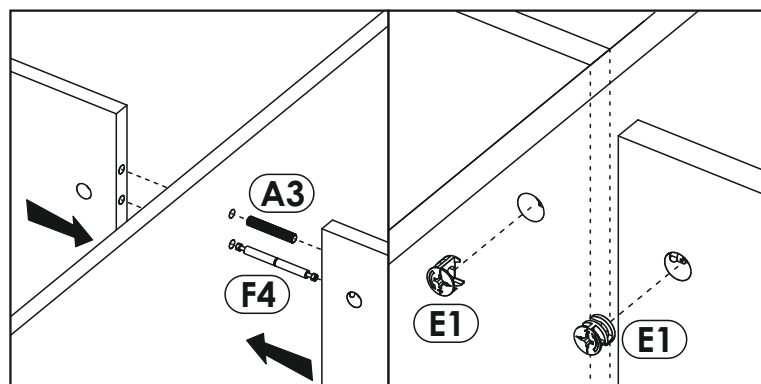
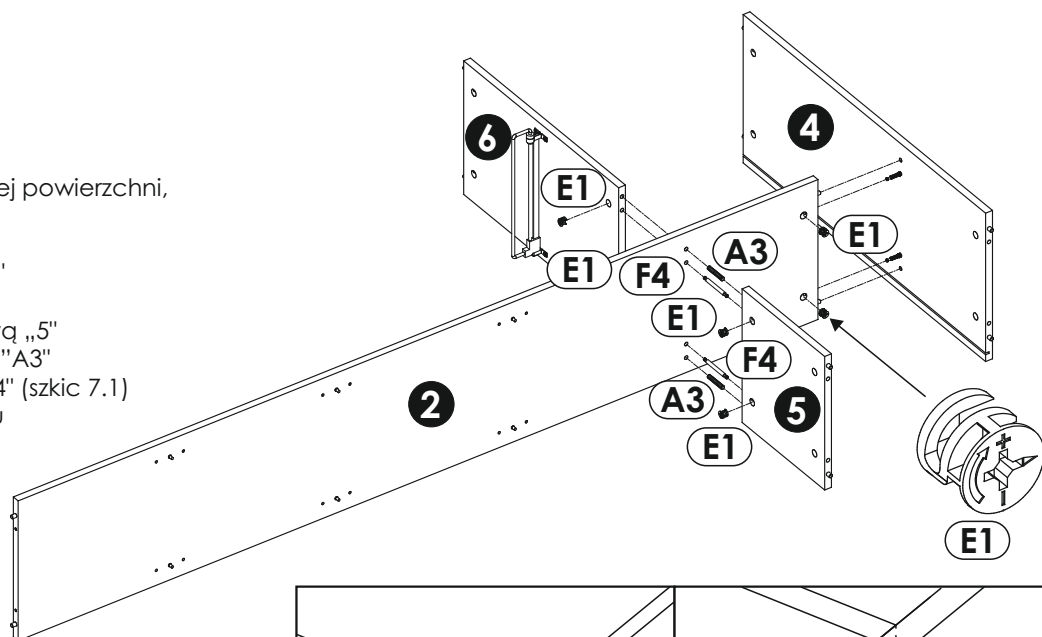

Szkic 7.1.

8 ▶

Ułóż elementy wg szkicu.

**Uwaga!**

Elementy ułóż na równej czystej powierzchni, aby nie uszkodzić krawędzi.

Za pomocą 5 szt. mimośródów „E1” połącz wieniec górny „4”, przegrodę poziomą lewą „6” oraz listwę konstrukcyjną „9” z bokiem lewym „1” (schemat montażu mimośródów patrz strona 4).

Następnie połącz wieniec górny „4”, przegrodę poziomą prawą „5” oraz listwę konstrukcyjną „9” z bokiem prawym „3” za pomocą 5 szt. mimośródów „E1”.

W przegrodę pionową „2” wciśnij 2 szt. podpórki półki „D2”.

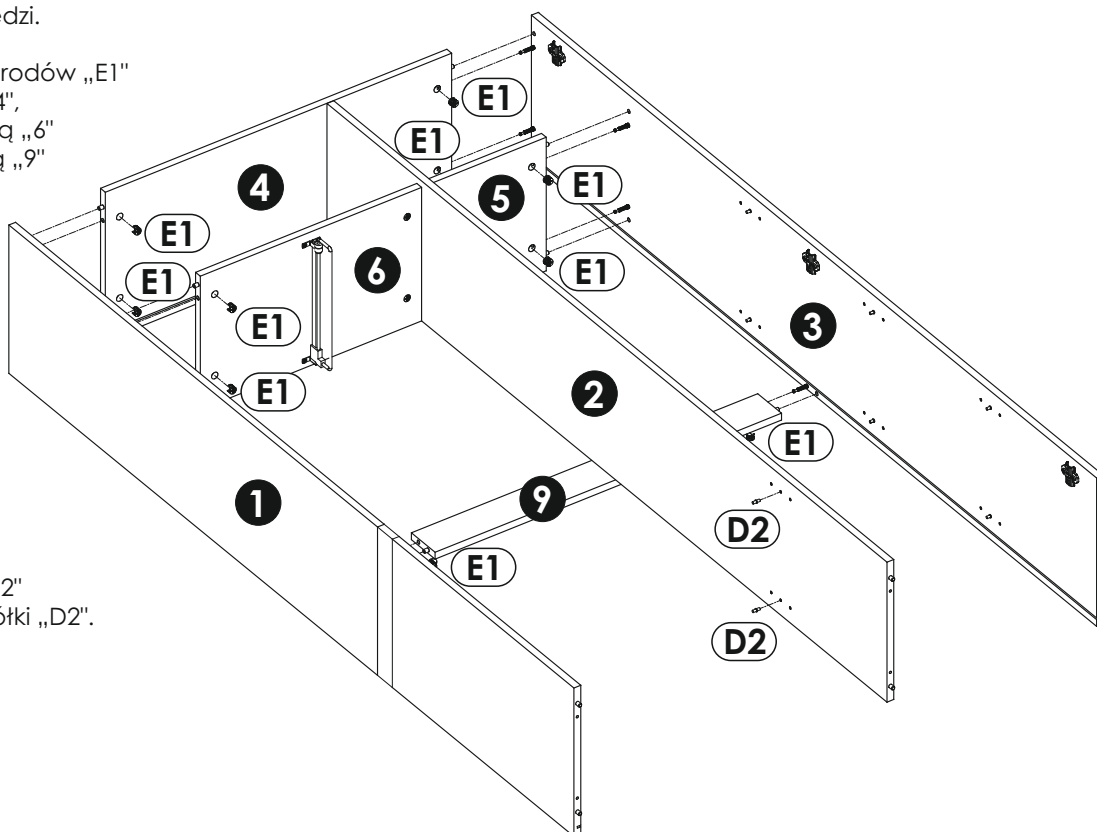



## 9 ▶

W podcięciu znajdujące się w części tylnej wieńca górnego oraz boków włóż ściany tylne „16” i „17” zwracając uwagę, aby wycięcie w ścianie tylnej „16” znajdowało się bliżej wieńca górnego.

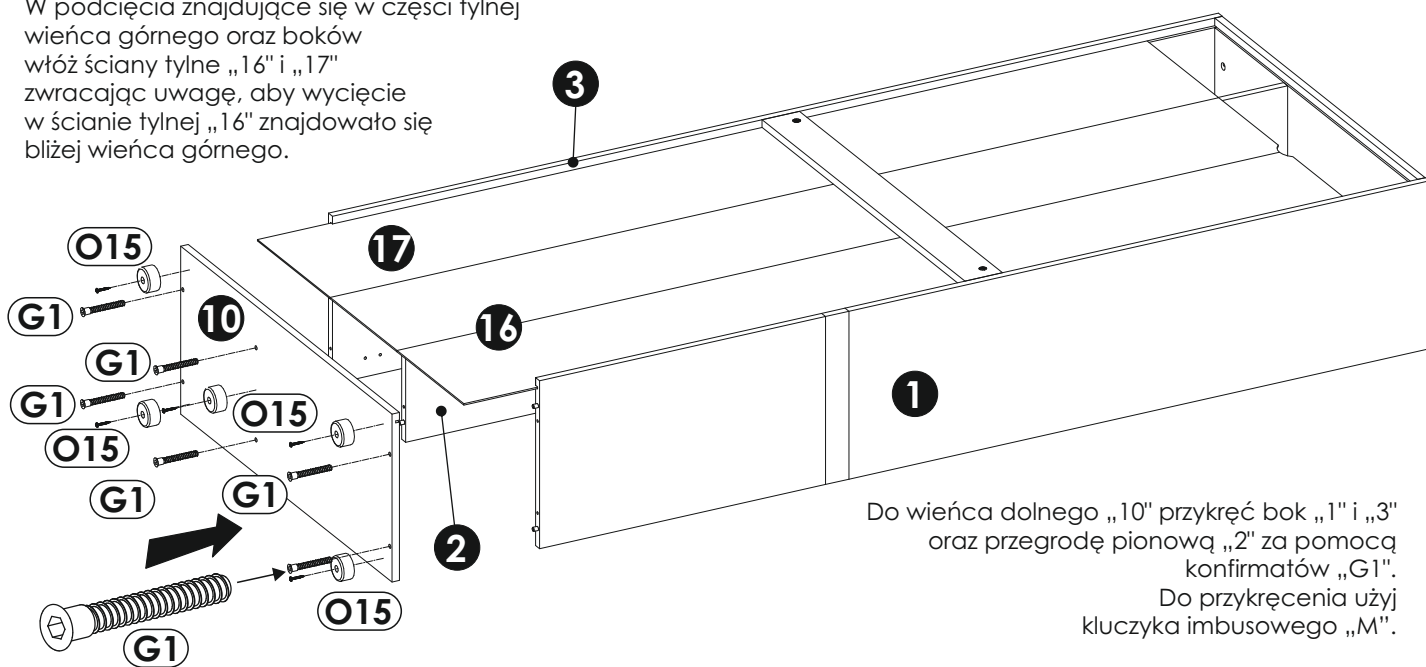

Do wieńca dolnego „10” przykręć bok „1” i „3” oraz przegrodę pionową „2” za pomocą konfirmatów „G1”.  
Do przykręcenia użyj kluczyka imbusowego „M”.

Do wieńca dolnego „10” przykręć za pomocą wkrętów „I10” stopki „O15”.

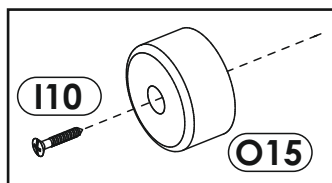

## 10 ▶

### Uwaga!

Położ szafę na czystą i równą powierzchnię, tak aby nie uszkodzić krawędzi wieńców.

Sprawdź przekątną bryły  $A=B$ .

Wciśnij i przykręć stabilizatory ściany tylnej „R4” oraz przykręć płytki łącznikowe „R1” za pomocą wkrętu „N1”.

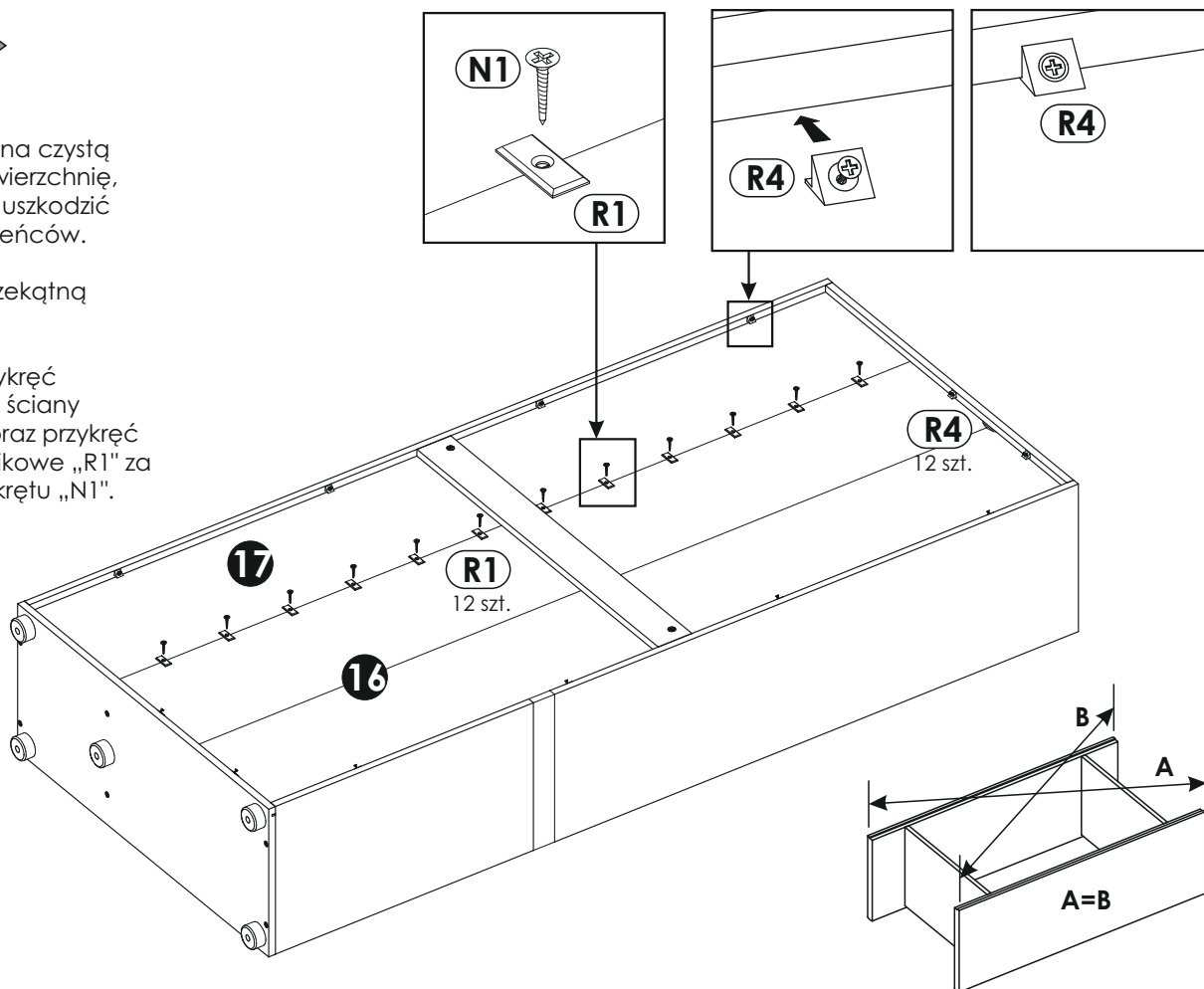

# 11 ▶

Zamocuj drzwi z płytyn lewe „11”, „13” oraz drzwi prawe „14” (szkic 11.1).

Wyreguluj zawiasy, aby uzyskać jednakowe szczeliny w drzwiach (szkic 11.2).

Zamocuj spawalniacz „BC5” na górnym i dolnym zawiasie obu drzwi (szkic 11.3).

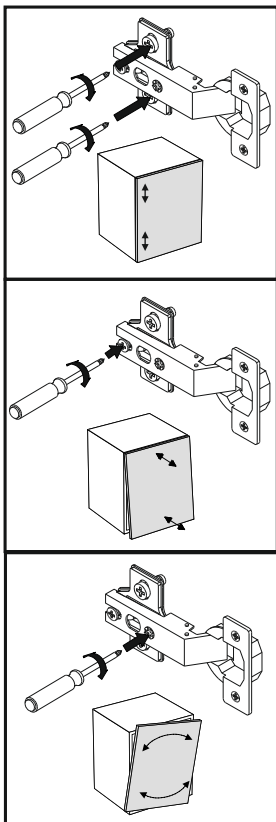

Szkic 11.2.



**max.**  
**10 kg**

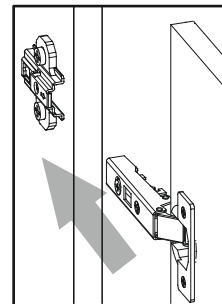
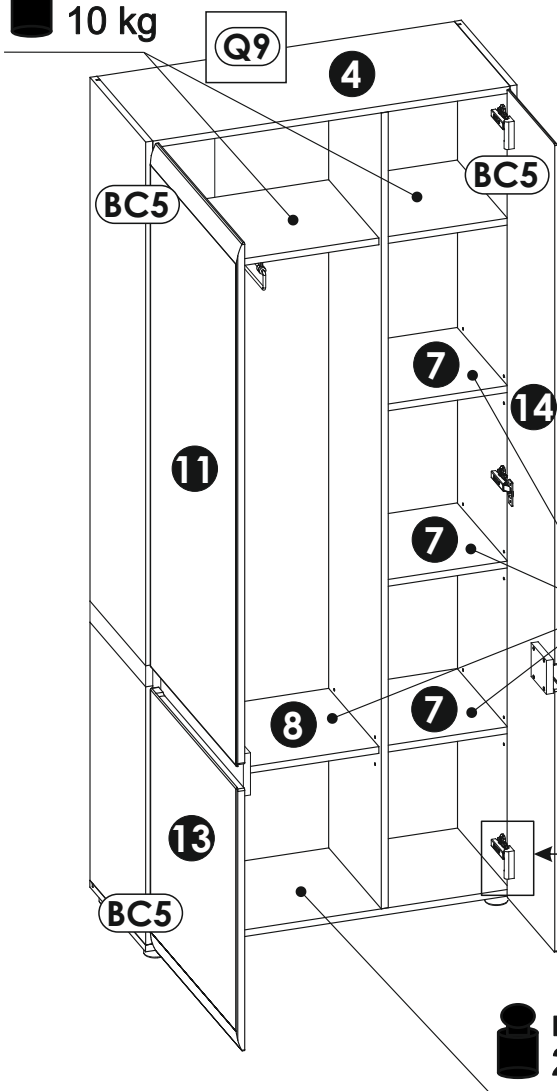

Szkic 11.1.

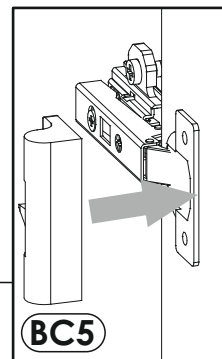

Szkic 11.3.

Natóż na podpórki półki „D2” 3 szt. półek małych „7” oraz półkę dużą „8”.

### Uwaga!

Szafę można dodatkowo zabezpieczyć montażem do ściany.

W tym celu klient powinien dokonać samodzielnego zakupu wkrętu wraz z kołkiem rozporowym dopasowanym do rodzaju ściany.

Szczegóły mocowania szafy do ściany przedstawia schemat 11.4.

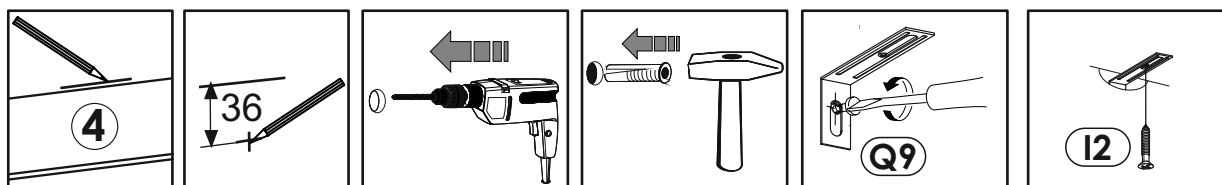

Szkic 11.4.

# 12 ▶

W widoczne mimośrodowo „E1” w zależności od koloru płyty wcisnąć zaślepkę „E0a” albo „E0b”.

W widoczne konfirmaty „G1” wcisnąć zaślepkę „G0”.

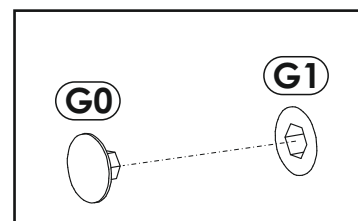
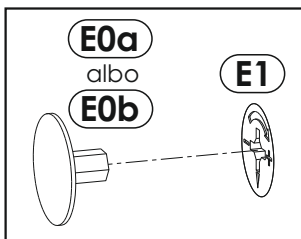



# Uwaga !

## Zasady użytkowania i konserwacji mebla.

1. Mebel powinien być użytkowany zgodnie z jego przeznaczeniem-w pomieszczeniach zamkniętych i zabezpieczonych przed działaniem warunków atmosferycznych.
2. Montaż wyrobu musi być wykonany zgodnie z załączoną instrukcją.
3. Wyrób nie może mieć zastosowania w saunie.
4. Mebel wykonany jest z płyty drewnopochodnej, należy chronić go przed bezpośrednim i długotrwałym kontaktem z wodą (w szczególności przed zalaniem), oraz przed wysoką temperaturą (np. odparzenia ).  
Wilgoć może wnikać w materiał mebla i uszkodzić go.
5. Do czyszczenia powierzchni należy stosować lekko wilgotną, miękką tkaninę, następnie wytrzeć do sucha.
6. W przypadku powstania silniejszych zabrudzeń można użyć łagodnych środków myjących przeznaczonych do czyszczenia mebli.
7. Nie należy używać do czyszczenia aktywnych środków chemicznych (np. usuwających kamień, rdzę, środków do czyszczenia ceramiki itp.).
8. Za uszkodzenia powstałe w wyniku niestosowania się do powyższych zaleceń producent nie ponosi odpowiedzialności.